

経済を動かす

共存できるマスコ広告

アドアライブ

ADALIVE

関わる全ての人にメリットを

全く新しい発想

現状

今の社会状況の中でユーザー達は

収入

購買意欲

広告への関心

減少・低下・低迷の傾向に！

ADALIVEは全く新しい発想で
広告効果を上げると共に経済を動かします

ADALIVE

ADALIVE（アドアライブ）は登録した人がインフルエンサーとなり（※1）広告媒体を様々な方法で拡散することで報酬（ポイント）を得る仕組みを提供するサイトです。

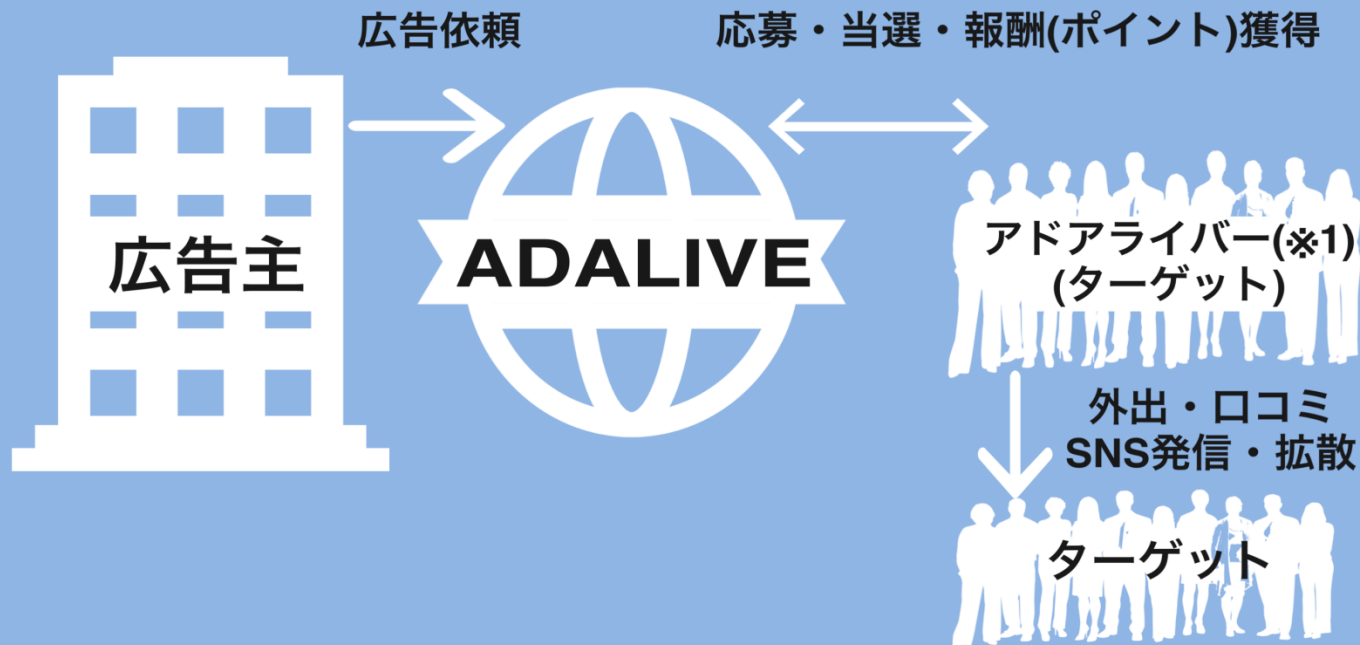

（※1）アドアライブサイトに無料会員登録した人の総称。以下（アドアライバー）という。

全く新しい発想

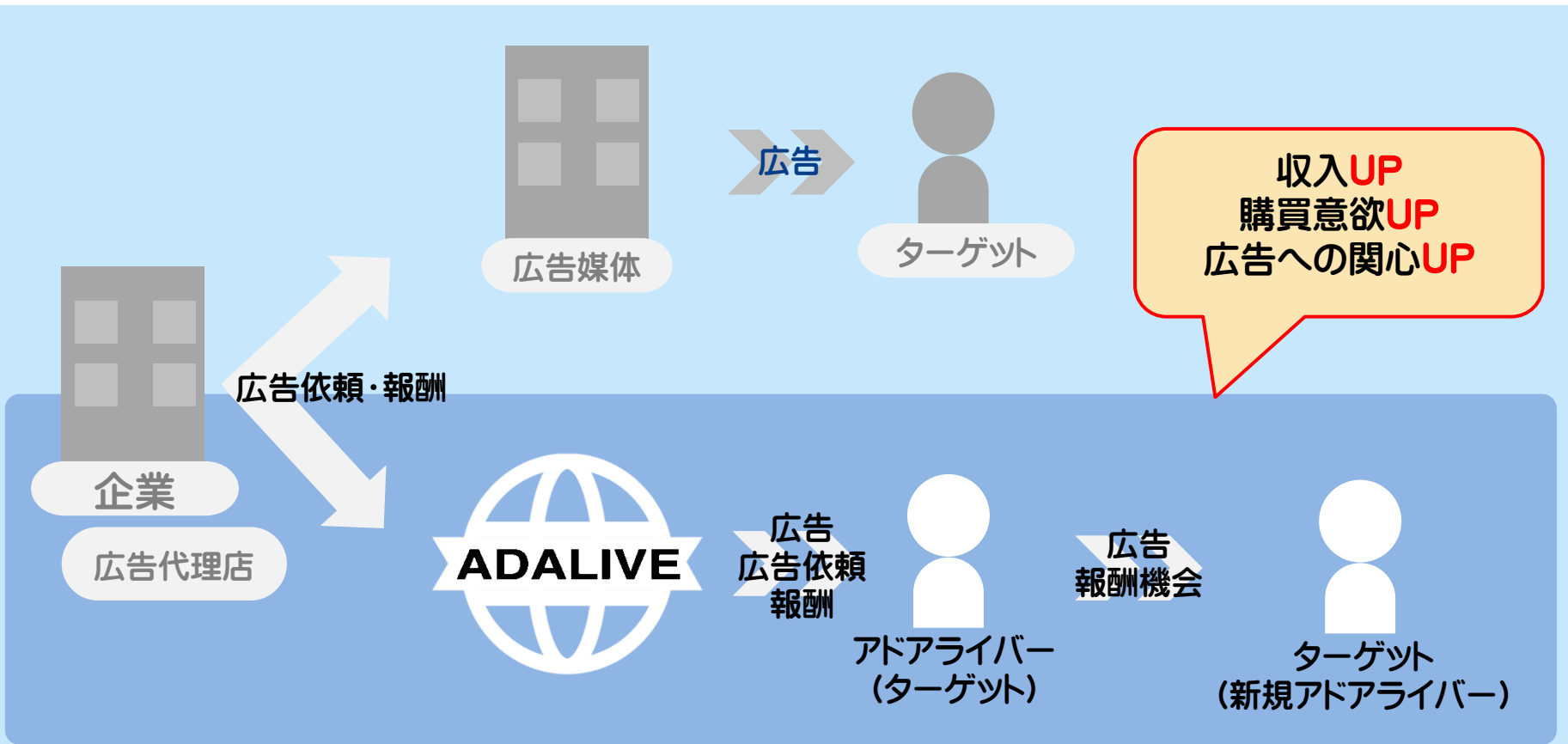

- 広告を依頼することによって広告への関心が高まりダイレクトに広告が届く
- 報酬があることで購買意欲が上がり経済が動く
- 広報意欲のあるアドアライバーが集まる

広告媒体

A D A L I V E (アドアライブ) は広告媒体として

広告をプリントしたマスクを採用しました。

話題性と注目度があり身近で拡散しやすく高い広告効果が期待できます

コロナに限らず様々なウイルス・花粉・有害物質対策として用いられているマスクは広告媒体として注目すべきアイテムです

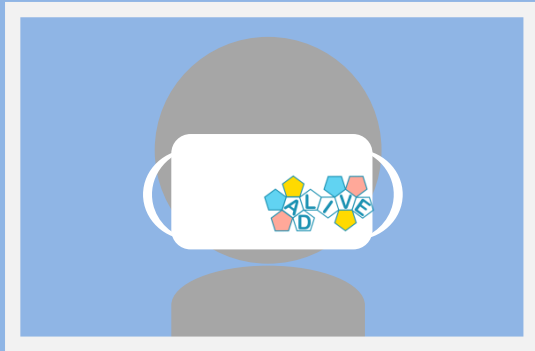

SNSやブログ、動画配信等でネット拡散

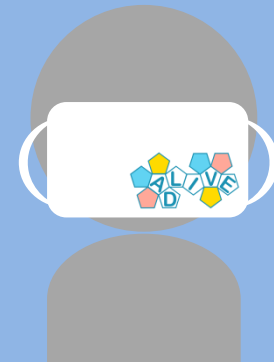

人間広告塔

マスクを着用しての外出でアナログ拡散

そのマスク何?という話題から様々な広告コミュニケーションも期待できます

安価で粗悪なマスクに広告を印刷しても意味がないと考え
 大阪の日本橋にある工場で製造されている日本製の
 3D立体高性能マスク「ブルーオーシャン」を採用しました。
 さらに広告が映える形で注目度もUP！



3D Blue Ocean

2D Dental

鼻と口の周りなどから吸入される
 全ての空気をフィルタリング

フィル
 ター
 機能

鼻と頬の周りからフィルタリング
 できていない外部空気が流入

マスクと口の間に広い空間があり、
 つけ心地がよい

着用感

顔に密着されて
 口と鼻を押す形

ノーズワイヤーが鼻に密着して
 メガネのくもり防止

メガネ
 くもり

ノーズワイヤーがイヤーズバンドの
 力によって緩んでメガネくもり
 問題発生

日本製

生産地

中国製, 日本製

息がしやすく、心地よくぴったりフィット
 メガネのくもり防止、日本製

5枚入り

Blue Ocean
 3D
 Mask AIR

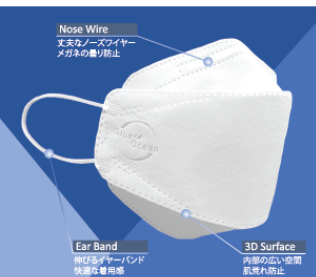

Athleisure Edition



3D立体型

日本製

Blue Ocean
 3D
 Mask AIR

5枚入り

- チェック付きの封筒なので、いつでも衛生的に保管可能

製品特徴

- 優れた通気性で息しやすく、顔の輪廓にフィットする
- ホコリ等による有害物質から呼吸器を保護
- 人体工学的な設計による優れた着用感&メガネの曇り防止効果

使用上の注意

- かゆみ、かぶれ、肌の異常などが発生した場合は使用を中止してください。
- 万が一臭いで気分が悪くなった場合は使用を中止してください。
- 乳幼児の手の届かないところに保管してください。
- 本品は使い捨てタイプなので洗濯などによる再使用はしないでください。

ご使用方法



- ① マスクの内側に汚れがないことを確認した後、マスクを上下に広げます。
- ② イヤーズバンドを耳にかけ、鼻の形に合わせて装着してください。
- ③ 指でノーズワイヤーが鼻に密着するように押さえます。
- ④ マスクの周りの空気漏れを確認します。

(一社)日本衛生材料工業連合自主基準による表示

品名	マスク(BLUE OCEAN 3D マスク)
対象	風邪・花粉・ホコリ等
素材	本体:不織布(PP, テフロン) 耳もも部(ナイロン) ノーズワイヤー(ダブルコア、PE/PP)
抗菌剤	なし
枚数	5枚
製造販売者	株式会社新井 〒556-0006 大阪府大阪市浪速区日本橋南3-10-6 TEL:06-6567-8662 FAX:06-6567-8663 E-mail: contact@araimask.com HP: http://www.araimask.com
包装材	ポリプロピレン
日本製	4573517260084

ADALIVE

効果・可能性・展望

さらにADALIVEは単細胞な広告ではありません！！
複数のアプローチポイントと可能性があります

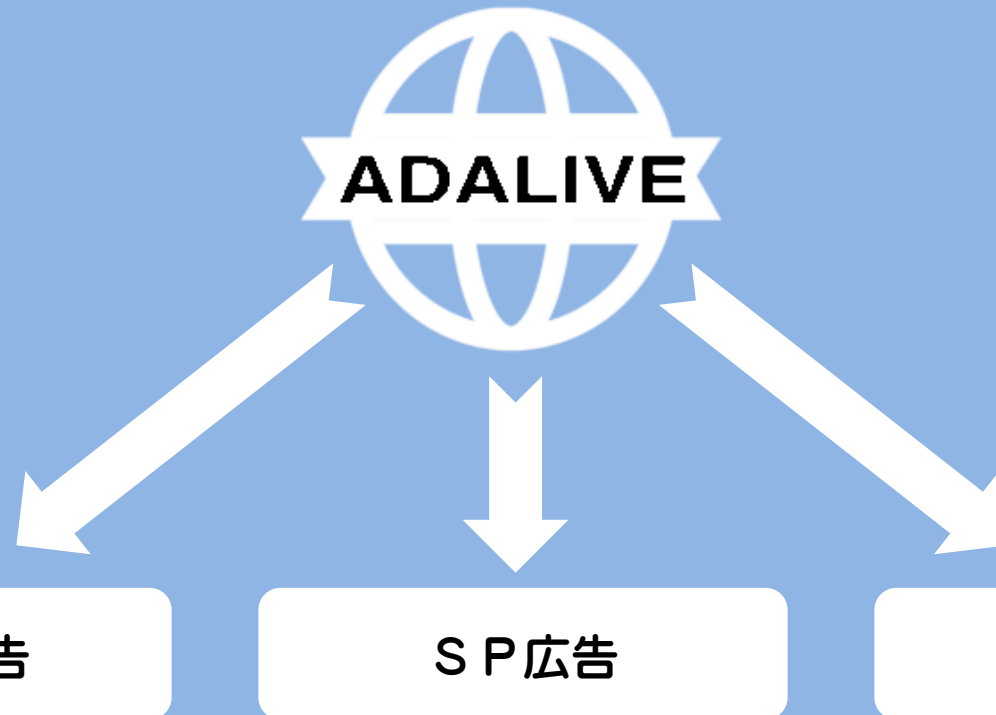

ADALIVE

効果・可能性・展望

ネット広告（バナー）

★ADALIVEのトップページで募集バナーを設置し募集をする
→サイトを訪れる人にアプローチ

★募集内容欄にネット拡散時に記載必須の「ハッシュタグ・URL」も表示



◎アドアライバー

応募をする為に意識高く閲覧

◎一般訪問者

プレスリリース、SNS広告等から多数の訪問
どのような広告があるのか注意深く閲覧

◎その他

ADALIVE

効果・可能性・展望

SP広告

当選者（アドアライバー）に広告をプリントしたマスクを送付します
→よりダイレクトな意識付となる
※チラシやサンプルなどを同封・同梱可能（オプション）



+
チラシ・サンプル等



◎当選者

当選者のアドアライバーは
インフルエンサーであり
ターゲットでもあります。

マスクを手に取りダイレクトに広告を
見ることでより意識する

※マスクは1パック5枚梱包です。

ADALIVE

効果・可能性・展望

SP広告

アドドライバーが広告入りマスクを着用し外出することにより人間広告塔となります。

→周囲の目にふれ、話題性から広告コミュニケーションにつながる

※オプションでチラシやサンプルなどを同封・同梱可能

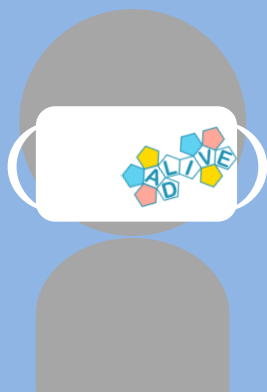

人間広告塔



◎通りすがり

周囲の目にとまる

◎会った人

話題になり口コミされる

ADALIVE

効果・可能性・展望

ネット広告（SNS・ネイティブ・動画）

★アドライバーは「マスク」と指定の「ハッシュタグとURL」をSNSやブログ、動画配信などを活用し発信・拡散します。

→アドライバーの周囲にアプローチ

※ハッシュタグとURLをご指定下さい。

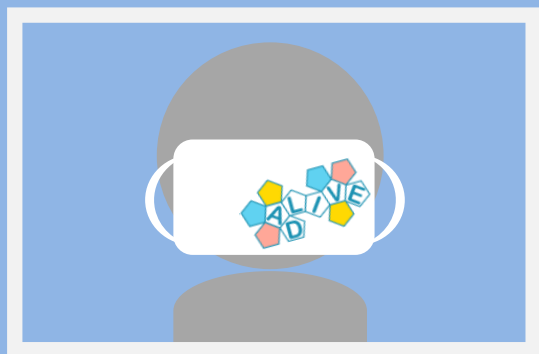

◎フォロワー

SNS・タイムライン
動画配信など

◎読者

ブログ・メルマガなど

◎その他

オンラインサロン
ネットコミュニティー

ハッシュタグリンク・ワード検索

ADALIVE

効果・可能性・展望

マス広告

★ADALIVEは全く新しい発想の広告・仕組みとして注目され各マスコミから取材される可能性があります。

→相乗効果

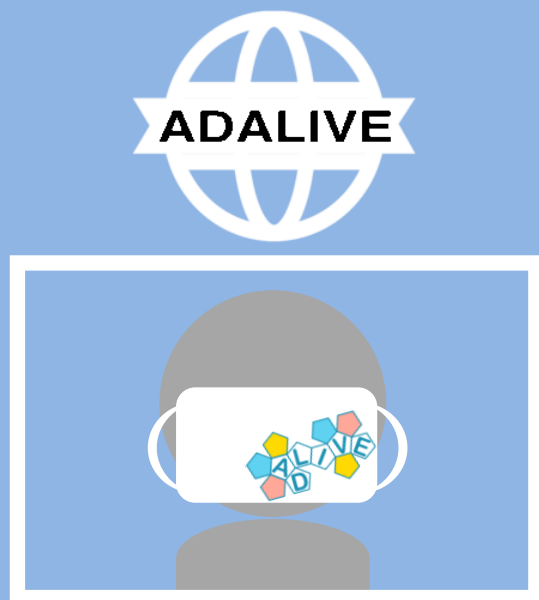

◎ADALIVEが注目されることで、すべてのアプローチに対して相乗効果が見込まれます

◎ADALIVEを利用している企業様として取材を受けていただく可能性があります

ADALIVE

今後の展開

全く新しい配信システムと広告媒体

★今までにありそうでなかったライブ配信システムの開発を進めております！また、人間広告塔につながるアパレル系広告媒体への拡張を進めております！！

★ADALIVEだからこそ実現できる今後の展開にご期待下さい。

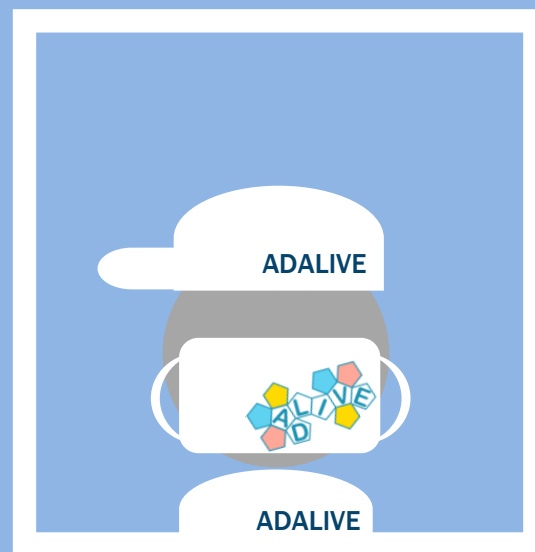
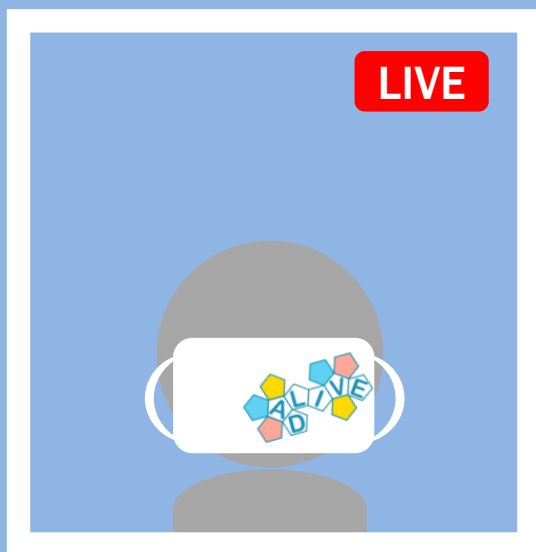

広告プラン

ローカルプラン

600,000円～

(660,000円税込)

- 300枚(60人)～
- 募集は無し
- 地域ランダム配布
- 高性能マスク
- ネット投稿(任意)
- 掲出期間1週間

アライブプラン

800,000円～

(880,000円税込)

- 500枚(100人)～
- インフルエンサー募集
- 当選者に配布
- 高性能マスク
- ネット投稿(必須)
- 掲出期間1週間

ジャパンプラン

1,000,000円～

(1,100,000円税込)

- 500枚(500人)～
- 募集は無し
- 全国ランダム配布
- 高性能マスク
- ネット投稿(任意)
- 掲出期間1週間

【オプション】

- チラシ・サンプル同封同梱：長34cm×幅25cm×厚3cm×1kg以内 110,000円(税込)～それ以上のサイズは要お見積り
- TOPバナー掲載：10,000円/1日(税込)
- マスクデザイン：33,000円(税込)

【要お見積り】

- 配布枚数や掲出期間により料金が異なります。また、タイアップやイベント企画なども承ります。

ローカルプラン

ローカルプラン

600,000円～

(660,000円税込)

- 300枚(60人)～
- 募集は無し
- 地域ランダム配布
- 高性能マスク
- ネット投稿(任意)
- 掲出期間1週間

広告入りマスクやオリジナルマスクを制作できるところが増えてきましたが、制作したものを誰に、どこに配りますか？
販促用として、既存のお客様に配られるのもいいと思います。

でもADALIVEなら集客や新規顧客獲得の可能性ががあります！

■ご指定の地域に在住のアドアライバーをランダムで選出し、広告入りの高性能マスクを配布します！

※マスクは5枚1パック梱包で1人につき5枚配布されます。

店舗様や地域サービスの企業様に向いているプランです。

ネット投稿はアドアライバーの任意投稿になります。もちろんポイントを獲得できるので、投稿するアドアライバーも見込めます。

【オプション】

- チラシ・サンプル同封同梱：長34cm×幅25cm×厚3cm×1kg以内 110,000円(税込)～それ以上のサイズは要お見積り
- TOPバナー掲載：10,000円/1日(税込)
- マスクデザイン：33,000円(税込)

【要お見積り】

- 配布枚数や掲出期間により料金が異なります。また、タイアップやイベント企画なども承ります。

アライブプラン

アライブプラン

800,000円～

(880,000円税込)

- 500枚(100人)～
- インフルエンサー募集
- 当選者に配布
- 高性能マスク
- ネット投稿(必須)
- 掲出期間1週間

生きる広告！これぞADALIVE！！バズる可能性も秘めています！

■アドアライブのトップページで募集をかけて応募があったアクティブユーザーの中から選出し広告入りの高性能マスクを配布します。【選出方法】フォロワー数、フォロー数、チャンネル登録者数、投稿数、拡散率、反応数などから算出したアドアライブ独自のインフルエンサーランクがあり、Aランク50%・Bランク30%・Cランク20%の割合で選出します。※Cランクを選出する理由は、これからの時代を担う新たなアドア라이バーを発掘する為。

■アドアライバーの募集要項で、ポイント獲得にはネット投稿必須で「マスクが届いてから1週間以内にSNSへの投稿」が条件となっています。例えば100人のアドアライバーがそれぞれ平均500人に拡散することで5万人へのアプローチ！！マスク広告で注目度も高くさらに拡散される可能性も。

【オプション】

- チラシ・サンプル同封同梱：長34cm×幅25cm×厚3cm×1kg以内 110,000円(税込)～それ以上のサイズは要お見積り
- TOPバナー掲載：10,000円/1日(税込)
- マスクデザイン：33,000円(税込)

【要お見積り】

- 配布枚数や掲出期間により料金が異なります。また、タイアップやイベント企画なども承ります。

ジャパンプラン

ジャパンプラン

1,000,000円～

(1,100,000円税込)

- 500枚(500人)～
- 募集は無し
- 全国ランダム配布
- 高性能マスク
- ネット投稿(任意)
- 掲出期間1週間

広告入りマスクやオリジナルマスクを制作できるところが増えてきましたが、制作したものを誰に、どこに配りますか？
販促用として、既存のお客様に配られるのもいいと思います。
でもADALIVEなら集客や新規顧客獲得の可能性もあります！
広告入り高性能マスクをなるべく多く、かつ有益に配布したいとお考えの方はこのプラン！！

■全アドアライバーからランダムで選出し、広告入りの高性能マスクを配布します！
※マスクは1人につき1枚配布されます。

ネット通販や全国展開の店舗・企業様に向いているプランです。

ネット投稿はアドアライバーの任意投稿になります。もちろんポイントを獲得できるので、投稿するアドアライバーも見込めます。

【オプション】

- チラシ・サンプル同封同梱：長34cm×幅25cm×厚3cm×1kg以内 110,000円(税込)～それ以上のサイズは要お見積り
- TOPバナー掲載：10,000円/1日(税込)
- マスクデザイン：33,000円(税込)

【要お見積り】

- 配布枚数や掲出期間により料金が異なります。また、タイアップやイベント企画なども承ります。

オプション

【オプション】

■チラシ・サンプル同封同梱：

長34cm×幅25cm×厚3cm×1kg以内 110,000円(税込)～
それ以上のサイズは要お見積り

■TOPバナー掲載：11,000円/1日(税込)

■フッターバナー掲載：5,500円/1日(税込)

■マスク広告デザイン作成：33,000円(税込)

■アドアライバー報酬2倍：275,000円(税込)～

■ベストアドアライバーに賞金：要相談

【要お見積り】

■配布枚数や掲出期間により料金が異なります。

また、タイアップやイベント企画なども承ります。

広告までの流れ

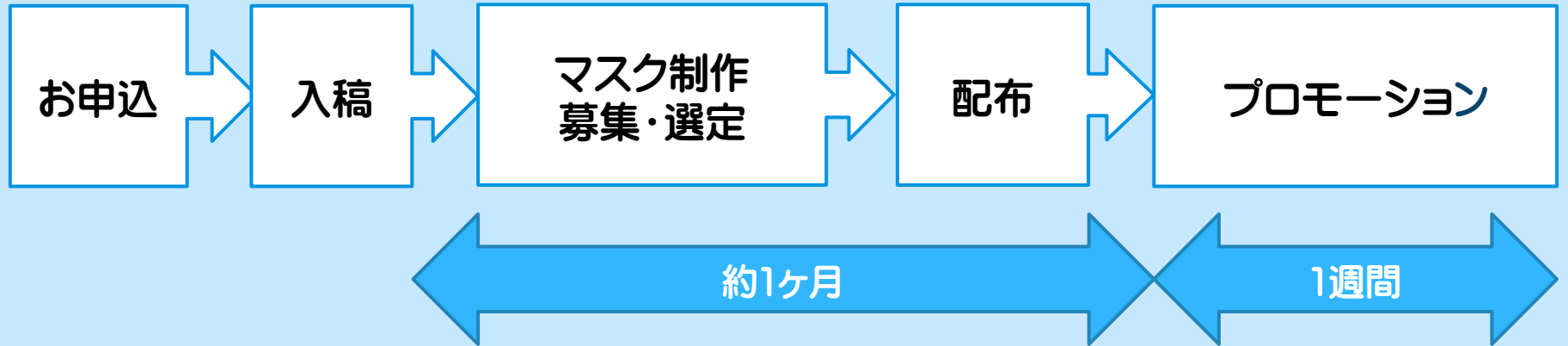

【募集】※アライブプランのみ

サイト上で募集をかけることで、アクティブユーザーであり意欲のある方を選出できます。また募集期間中はサイトを訪れる人に広告効果があります。

【選定】

- ローカルプラン：ご指定の地域在住でランダム配布可能なアドアライバーに配布します。
- アライブプラン：応募があったアドアライバーの中から選定し配布します。
- ジャパンプラン：全アドアライバーにランダムで配布します。

【プロモーション】

アドアライバーがSNSなどに投稿する際に必須となる、ハッシュタグとURLをご指定下さい。掲出期間は1週間です。（アドアライバーの手元にマスクが届いてから、SNSなどにアップするまでの期限を1週間以内としています。また、アライブプランにおいては開始日を指定して頂け、プロモーション終了後にハッシュタグ拡散数や募集期間中のpv数等を報告します。）

仕様と入稿について

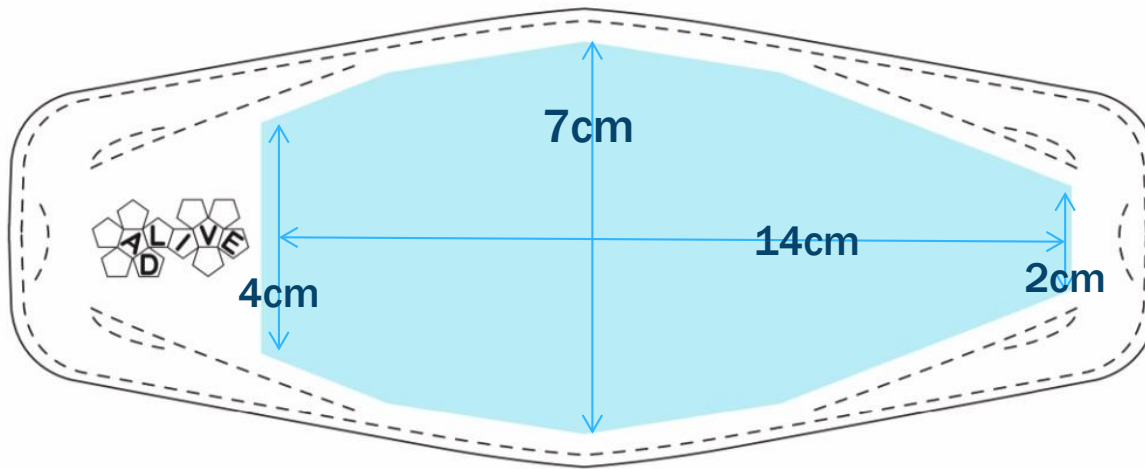

印刷範囲



【マスク】日本製3D立体高性能マスク「ブルーオーシャン」を採用
【広告サイズ】上図の範囲内 ※マスク性能確保の為、全面印刷はおすすめしていません。

【印刷方法】熱転写印刷

【入稿データ】ai (テンプレートあり) ・png ・jpeg でも対応いたしますのでご相談下さい。

※マスク広告デザイン制作のご依頼は別途33000円(税込)で承ります

イメージ

BLUE OCEAN



ブルーオーシャン

- 強力遮断
- 3層構造
- 立体型
- つけ心地がいい

YouTube

新しいマスク生活
はじめてみるよー!



YouTube

【マスクがすごい！】めっちゃ面白いサイトが

ADALIVE @ADALIVE

これから始まる新しいマスク生活！マスクを着けておこずかいが稼げるんだって！
#ADALIVE #新しいマスク生活



最近のハイライト

Instagram

adalive



ADALIVEのマスクが届いたよー！
すっごくいいマスクでビックリした(a°艸°a)
トップアドライバー目指すよー！！
#ADALIVE
#新しいマスク生活

お申込みについて

【お申込みにあたって下記の項目をご準備下さい】

- 企業名
- プロモーションタイトル（商品名やサービス名等）
- キャッチフレーズ
- ご希望プラン
- ご指定のハッシュタグ（最大3ワード）
- ご指定のURL
- プロモーション開始日（何月何日～）
 - ※デザインを入稿頂いてからプロモーション開始までに約1ヶ月必要です。
 - ※お急ぎの場合は別途要相談・要見積もり
- ご希望のオプション

【担当者名】

【電話番号】

【メールアドレス】

【住所】 〒